



Window & Door
Technology



Roto NX

Jeden systém kování — nekonečně mnoho možností

Investice do budoucnosti, která se vyplatí



Mimořádný otevíravě-sklopný systém kování pro okna a balkonové dveře

Roto NX je nový systém kování připravený na budoucí vývoj a vyznačující se množstvím nových charakteristických vlastností a funkcí. Jeho inovační síla spojuje dohromady hospodárnost, bezpečnost, komfort a design – čtyři důvody, které hovoří pro bezpečnou investici a trvalý úspěch.

Orientaci na zákazníka přetváříme do podoby pochopení potřeb zákazníků. Tam, kde se celého odvětví dotýkají témata chytré domácnosti, ochrany proti vloupání, přání komfortních funkcí, zvukové izolace a energetické účinnosti, soustavně a důsledně vyvíjíme konstrukční díly a konstrukční skupiny, abychom je připravili na budoucnost a její speciální výzvy. Roto NX se opírá o technologii Roto NT, celosvětově nejvíce prodávaného otevíravě-sklopného systému kování pro okna a balkonové dveře, a posouvá ji o několik podstatných kroků dále.

Moderní systém kování pro plastová, dřevěná a hliníková okna s drážkou pro kování 16 mm a rovněž hmotnost křídla až 150 kg nabízí hmatatelné výhody pro obchod, zpracovatele i koncové spotřebitele.

- Vyšší bezpečnost díky výkonným konstrukčním dílům.
- Vyšší komfort díky lepšímu klimatu v místnosti.
- Moderní design a dokonalý vzhled až do posledního detailu.
- Nejvyšší odolnost vůči korozi.



Hospodárnost

Roto NX je symbolem vysoké hospodárnosti. Systém zaručuje snadnou a rychlou montáž ve výrobě a při montáži a snižuje skladovací a logistické náklady. Tím šetří čas a peníze. Vedle toho Roto NX zaručuje vysokou kvalitu výrobků a dlouhodobou funkci. To vše z kování Roto dělá spolehlivého partnera – pro dnešek i do budoucnosti.



Bezpečnost

Roto NX je symbolem vysoké bezpečnosti. Nové součásti TiltSafe nabízejí širší ochranu proti vloupání – nyní dokonce i ve sklopené pozici (zábrana proti vloupání podle RC 2). Také zpracování samotného kování je bezpečnější a přináší například vyšší nosnost již ve standardním provedení. Kvalita výrobků a šíře a obsáhlost sortimentu zajišťují navíc maximální spolehlivost a jistotu správného rozhodnutí.



Komfort

Roto NX je symbolem vyššího komfortu. Tento systém přesvědčí svým vysokým komfortem ovládání, snadnou manipulací a optimální funkčností. Roto NX zlepšuje také komfort bydlení – například optimálními vlastnostmi větrání pro vyvážené klima v místnosti nebo začleněním do domovní automatizace.



Design

Roto NX je symbolem moderního designu a nabízí působivý vzhled, například díky pěkně tvarovaným krytkám a kvalitnímu práškovému lakování a rovněž díky skrytým vrutům na závěsové straně. Systém navíc svou vysokou nosností umožňuje navrhovat moderní prostory s velkými skleněnými plochami.

Vše je lepší

Dokonalost pro všechny a v každém ohledu

Domov je osobní oáza klidu a místo, kam se rádi vracíme – to však platí pouze tehdy, když je skutečně také bezpečný. Starost o domov se u systému Roto NX pojí s promyšlenou bezpečnostní koncepcí, konkrétně zvýšenou ochranou proti vloupání u oken a balkónových dveří. Doplnující vedlejší efekt: Také těžká a velká okna jsou zajištěna již u standardních provedení.

Více komfortu nabízejí inovativní technologie, které automatizují ovládání oken a optimalizují větrání. Okna a balkónové dveře tak lze otvírat a zavírat ještě snadněji.

K příjemnému domovu náleží také pěkný design oken. V tomto ohledu platí: Čím méně je vidět, tím lépe. Proto jsou vrutky v krytkách s ušlechtilým vzhledem skryté, a neruší tak oko investora.

Společnost Roto také stále zaměřuje svou pozornost především na hospodárnost. To znamená inovativní řešení pro partnery, která šetří čas a peníze.

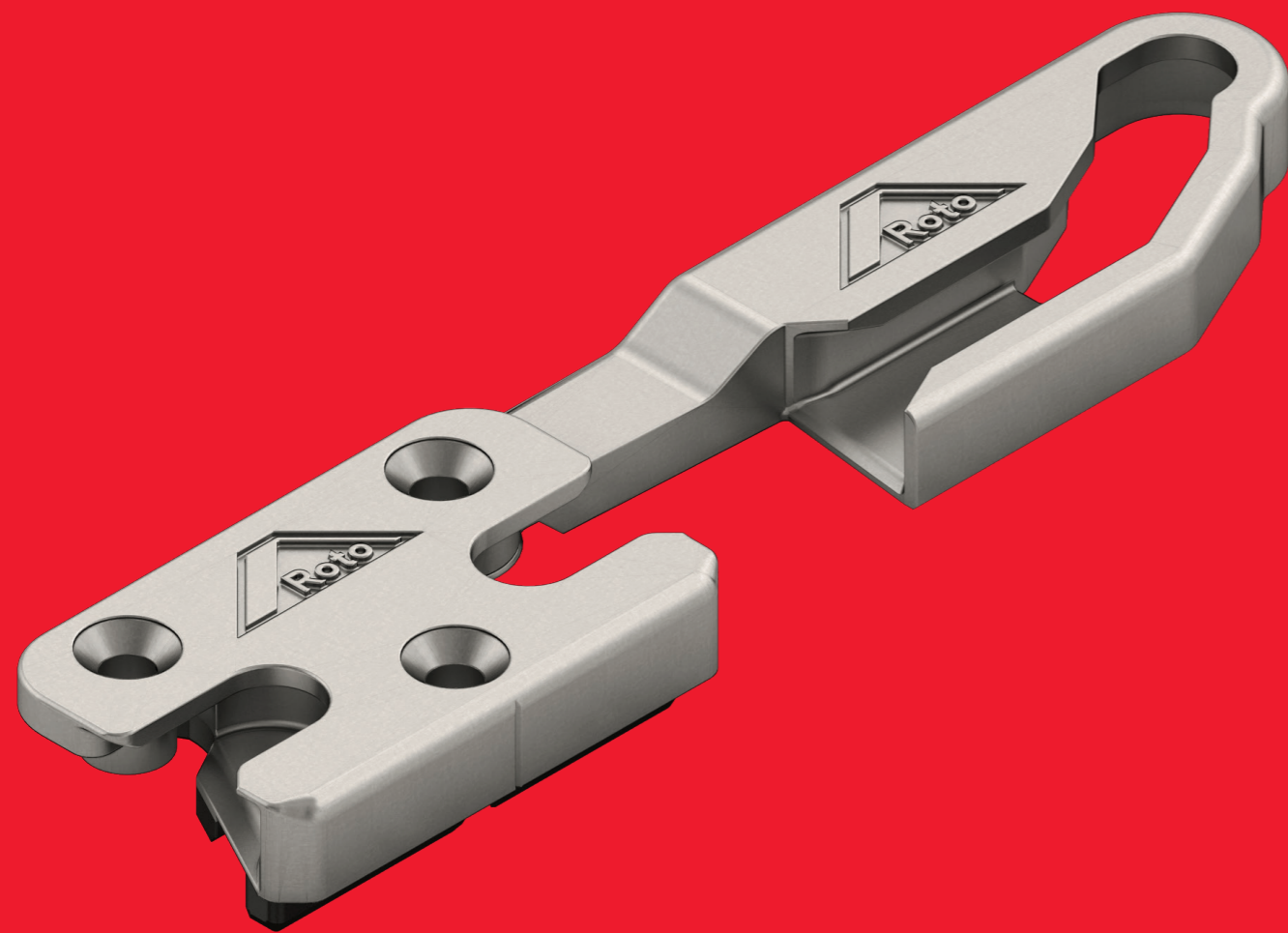

Intelligentní odpovědi na nové požadavky

Moderní technologie oken znamená u společnosti Roto také odpovídat na požadavky průmyslu a architektury prostřednictvím inovací. Zde je přehled těch nejdůležitějších:

- TiltSafe: Bezpečnostní kování pro okna v sklopeném stavu – zamezuje jejich nekontrolovanému otevření.
- Rámové nůžky: Intelligentní šterbinové větrání se nastaví automaticky při poloze kliky 135° a postará se o lepší klima v místnosti.
- Převod s hlubokým dornem: Inovativní převod je dokonalým řešením pro široké rámy křídel se středově umístěnou klikou.
- Mechanická západka balkonových dveří: Inovativní konstrukce pružnice, která dveře udržuje zavřené i v nezamčeném stavu.
- Závěsová strana P: Estetika a síla – díky skrytým vrutům a vysoké hmotnostní stabilitě do 150 kg.

Doléhající závěsové strany

Závěsová strana P

Pro plastová okna se štěrbinovým větráním. Vysoká hospodárnost díky rychlejšímu zpracování ve výrobě, snadnějšímu seřízení při montáži a nízkým skladovacím a logistickým nákladům.



Skrytě uložené závěsové strany

Závěsová strana Designo

Pro vizuálně působivá dřevěná a plastová okna. Skrytě uložená závěsová strana vysoce jakostních kování zajistí čistý vzhled v místnosti a nabídne četné možnosti provedení díky exkluzivnímu designu.

Závěsová strana Designo A16

Pro hliníková okna s drážkou pro kování 16 mm. Platí jednoduchá poučka: Čím méně technických prvků je vidět, tím lépe. Žádné zvenku viditelné závěsy, žádné krytky, jež by se mohly uvolnit. Vzhled okna nic neruší, jelikož je vidět pouze klika.

Závěsová strana Royal

Pro okna ze dřeva, např. ve starých stavbách. V místech, kde ostění leží velmi těsně u křídla, přináší trumfy dobrá křivka otáčení okna. Také zde je vysoká kvalita okna doplňována čistým designovým provedením.

Závěsová strana T

Pro dřevěná okna se štěrbinovým větráním. Také závěsová strana T boduje svými jasnými výhodami z hlediska hospodárnosti, bezpečnosti, komfortu a designu.



Závěsová strana A16

Pro hliníková a plastová okna. Nový otvíravý závěs do drážky umožňuje těžit z výhod systému Roto NX také při výrobě hliníkových oken.

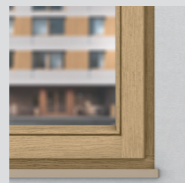

Závěsová strana Power Hinge

Pro těžká dřevěná okna a balkónové dveře na výšku místnosti a pro dřevěná okna s hliníkovou skořepinou. Estetická varianta závěsů pro okna s většími prosklenými plochami a významně vyššími hmotnostmi křídel, například u energeticky úsporných oken s vícenásobným zasklením.

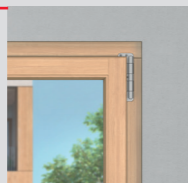

Závěsové strany



	Plast	Dřevo	Hliník (16 mm)	H2*	H3*
Doléhající závěsové strany					
Závěsová strana P	■				■
Závěsová strana T		■			■
Závěsová strana A16	■		■		■
Závěsová strana Power Hinge		■			■
Skrytě uložené závěsové strany					
Závěsová strana Designo	■	■		■	
Závěsová strana Designo A16			■		■
Závěsová strana Royal		■		■	

H2* – certifikační program pro kování podle EN 13126 8:2017, třída H2 – 10 000 cyklů

H3* – certifikační program pro kování podle EN 13126 8:2017, třída H3 – 20 000 cyklů

Doléhající závěsové strany



Závěsová strana P

Univerzální řešení pro plastová okna se štěrbinovým větráním: rychlá výroba, snadné seřízení a téměř žádné náklady na skladování a logistiku.

- Vyšší bezpečnost díky hmotnosti křídla 130 kg již ve standardním provedení (rozšiřitelné na 150 kg).
- Funkce štěrbinového větrání při poloze kliky 135° bez dodatečného rámového dílu.
- Vysoký komfort ovládání: Odstupňované předběžné utažení v integrovaném štěrbinovém větrání rozděluje požadovanou ovládací sílu rovnoměrně přes celý proces zavírání. Tento efekt se u velkých oken zesiluje.
- Držák lícovaný s přesahem křídla umožňující více možností kombinace s jinými typy oken, například se světlíky.
- Působivý vzhled díky skrytým vrutům u držáku a individuální výběr barev krytek a povrchů, např. práškové lakování v barvě titanu.

Závěsová strana T

To nejmodernější pro dřevěná okna se štěrbinovým větráním: Boduje v kategoriích hospodárnosti, bezpečnosti, komfortu a designu.

- Vyšší bezpečnost díky výkonným konstrukčním dílům do hmotnosti křídla 150 kg.
- Funkce štěrbinového větrání při poloze kliky 135° bez dodatečného rámového dílu.
- Vysoký komfort ovládání: Odstupňované předběžné utažení v integrovaném štěrbinovém větrání rozděluje požadovanou ovládací sílu rovnoměrně přes celý proces zavírání. Tento efekt se u velkých oken zesiluje.
- Držák lícovaný s přesahem křídla umožňuje více možností kombinace s jinými typy oken, například se světlíky.
- Moderní design a dokonalý vzhled díky skrytým vrutům, tvarově optimalizované krytky a práškově lakované povrchy v četných barevných variantách, např. práškové lakování v barvě titanu.

Závěsová strana A16

Řešení pro hliníková okna s drážkou pro kování 16 mm a štěrbinovým větráním: se všemi výhodami, které se u stavebnicového systému Roto NX pro plastové prvky osvědčily mnohaletou praxí.

- Vyšší bezpečnost díky hmotnosti křídla 150 kg již ve standardním provedení.
- Výška křídla v drážce do 2 800 mm umožňuje výrobu oken a balkonových dveří vysokých formátů.
- Realizovat lze i speciální formáty, například oblouková okna a kosoúhlá okna, a to s podlahovým prahem nebo bez něj.
- Použitelné v kombinaci se stavebnicovým systémem Roto NX – aby vše dokonale zapadalo do sebe.
- Design je přizpůsobený stávajícímu produktovému programu Roto NX, a stojí tak v dokonalé harmonii se všemi prvky.

Power Hinge

Zaručuje velkorysý výhled směrem ven. Tato esteticky ztvárněná těžká váha představuje jedinečné řešení určené speciálně pro okna a balkonové dveře ze dřeva a v provedení dřevo–hliník na výšku místnosti. Bezkonkurenční na trhu: použitelné pro hmotnosti křídla do 300 kg.

- Vysoké hmotnosti křídel do 200 kg u otvíravě-sklopných křídel a do 300 kg u otvíravých křídel.
- Realizace oken a balkonových dveří na výšku místnosti do výšky křídla v drážce 3 000 mm a šířky drážky v křídle 1 600 mm.
- Všechny výhody z hlediska vybavení a montáže díky integraci do stavebnicového systému Roto NX.
- Vybavení je možné také ve variantě TiltFirst, např. jako dětská pojistka ve veřejných budovách.
- Různorodé možnosti provedení díky individuálnímu výběru barev.
- Navýšení komfortu v kombinaci s podlahovým prahem.

Skrytě uložené závěsové strany



Závěsová strana Designo

Pěkný domov si zaslouží pěkný design oken. V tomto ohledu platí: Čím méně technických prvků je vidět, tím lépe. Roto NX Designo stanovuje měřítko v oblasti elegance utváření prostoru a je ideálním řešením pro vizuálně atraktivní dřevěná a plastová okna ve stylové domovní či bytové výstavbě a výstavbě objektů.

- Exkluzivní design a čistý vzhled díky skrytě uloženým závěsům.
- Možnost realizace vysokých hmotností křidel až 150 kg při vysoké bezpečnosti.
- Nižší nároky na montáž: Všechna seřízení lze provádět jediným inbusovým klíčem velikosti 4 mm.
- Jednodušší výroba díky modulární konstrukci.

Závěsová strana Designo A16

Velké formáty oken, vysoké hmotnosti křidel, oblouková nebo kosoúhlá okna – se systémem otvíravě-sklapného kování Roto NX Designo pro hliníkové okenní prvky s drážkou 16 mm lze splnit jakákoli přání. Ideální řešení ve stylovém objektu s drážkou pro kování 16 mm.

- Realizace hliníkových oken a balkonových dveří do hmotnosti křídla 150 kg.
- Skryté kování zajistí v obytném prostoru ničím nerušený vzhled.
- Hospodárné zpracování hliníkových oken díky montáži a zakování v rekordním čase.
- Realizovat lze i speciální formáty, například oblouková okna a kosoúhlá okna, a to s podlahovým prahem nebo bez něj.

Závěsová strana Royal

Památkově chráněné stavby mají své vlastní požadavky z hlediska rekonstrukce oken: Zvláště tehdy, když se ostění nachází velmi blízko k okenním křídům. Roto NX Royal nabízí v této situaci snadnou cestu ven: Jeho výhodná křivka otvírání z něj činí optimální skryté kování v oblasti památkové ochrany.

- Ideální doplněk k skrytým závěsovým stranám Designo a Designo A16 u památkově chráněných objektů.
- Všechny výhody z hlediska vybavení a montáže díky dokonalému sladění se stavebnicovým systémem Roto NX.
- Možnost realizace při hmotnostech křidel do 80 kg.

Nejdůležitější vlastnosti

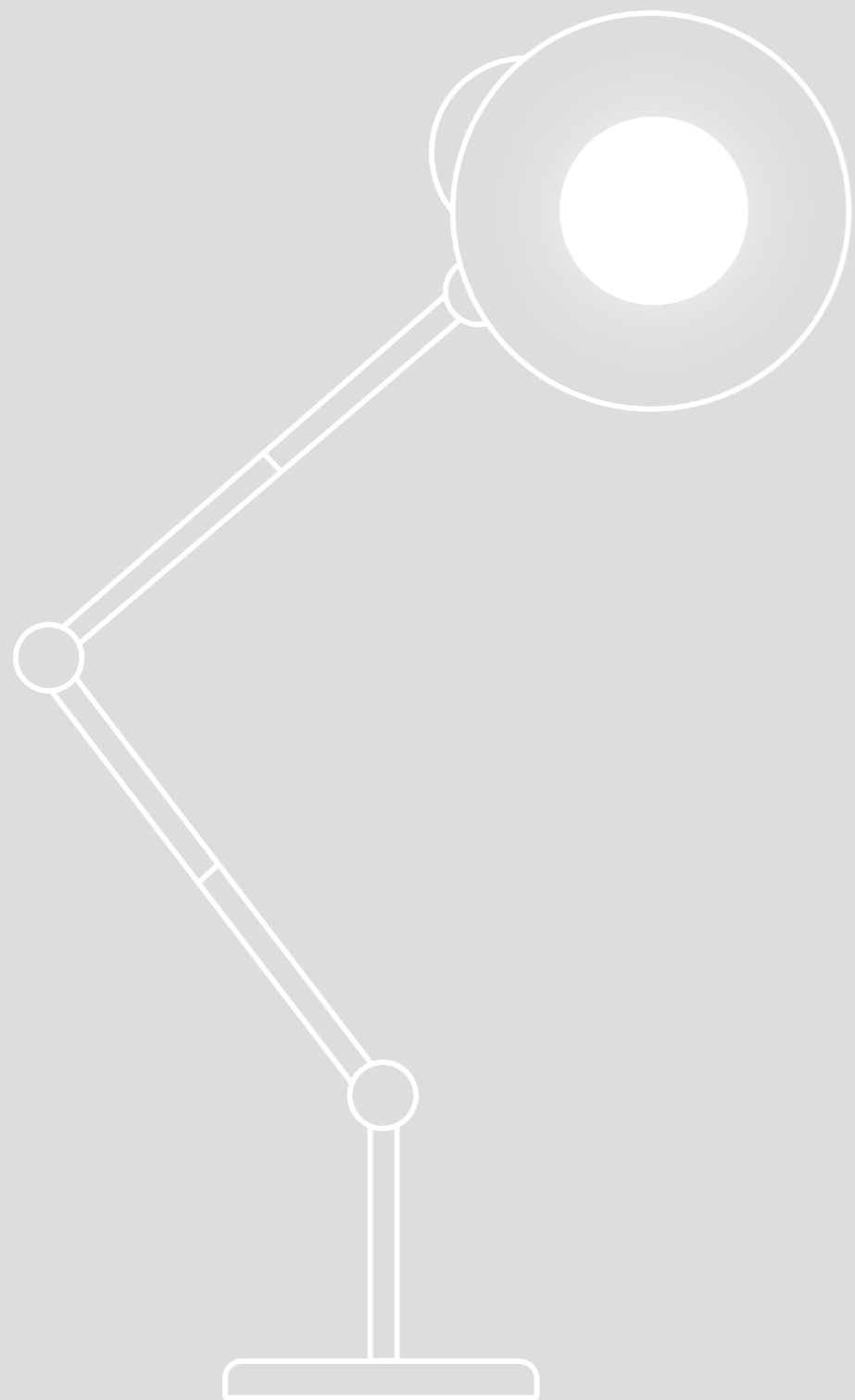

V-uzavírací čep



Inovace znamenají pro společnost Roto jít vždy ještě o další krok dále. Tak bylo možné dále zlepšit tolerance vůle mezi drážkou v křídle a rámem u nových V-uzavíracích čepů. Působivý výsledek: Okna jsou mimořádně těsná a zabezpečená proti vloupání – a současně rychle namontovaná.

- Montáž je snadná, jelikož se kompenzují větší tolerance vůle mezi drážkou v křídle a rámem, aniž by bylo nutné provádět jakékoli seřízení.
- Robustní konstrukce se stará o rovnoměrný přítlak, a tak o stálou těsnost oken.
- V-uzavírací čep zasahuje velkoplošně za bezpečnostní uzávěr, a je tak do značné míry zamezeno úspěšným pokusům o vloupání.
- Označení na čepu pomáhá při seřizování přítlaku.
- K přesnému seřízení přítlaku dostačuje jediný inbusový klíč velikosti 4 mm.



Štulpový převod Plus



Systém kování Roto NX byl navržen tak, aby se okna dala montovat snadno a bez námahy. Štulpový převod Plus zkracuje nutnou dobu práce a snižuje složitost pracovních kroků.

- Jednotné usazení rámových uzávěrů v prvním křídle otvíraném v řadě a křídle otvírajícím se jako druhé díky stejnoběžnému pohybu posuvného táhla a páky – jediná šablona pro obě křídla.
- Dodání v otevřené poloze zajistí rychlé zkrácení a montáž do křídla.
- Vyšší komfort díky vylepšenému ovládní: Snadné a pohodlné otvírání a zavírání a menší nebezpečí poranění, jelikož páka v poloze otevřeno vzhledem k úhlu téměř 180° nepřesahuje.



Ocelové rámové díly



Moderní technologie oken nabízejí vyšší bezpečnost: Bezpečnostní otvíravě-sklopný rámový uzávěr a bezpečnostní uzávěry se starají o zábranu proti vloupání až na úroveň třídy RC 3 a poskytují dobrý pocit z toho, že domov je chráněn nejlepším možným způsobem.

- Vysoká kvalita výrobků vzhledem k ocelovým rámovým dílům z kalené oceli s plastovým spodním dílem.
- Bezpečný spoj horního a spodního dílu zaručuje vysokou stabilitu.
- Vyšší komfort ovládní díky optimalizované náběhové silové křivce.
- Dokonale připravené na zabezpečovací systém Roto E-Tec Control.



Otvíravě-sklopný
rámový uzávěr



Rámový uzávěr

Převod s hlubokým dornem



Inovativní převod je dokonale vhodným řešením pro široké rámy křídel se středově umístěnou klikou. Plusové body navíc: Minimalizuje skladovací a logistické náklady obchodníků a zpracovatelů.

- Vhodná konfigurace a nízké nároky na udržování skladu: Štulpová lišta a skříň převodu a zámku jsou od velikosti dornu 25 odpojené.
- Systém EasyMix: Štulpovou lištu a skříň převodu nebo zámku lze snadno upevnit nacvaknutím.



Povrch Roto Sil



Okna jsou vystavena větru a dalším povětrnostním vlivům. To však není žádný problém pro zvláště protikorozně odolný, a tím trvale chráněný povrch Roto Sil. Vykazuje ty nejlepší kvalitativní vlastnosti z hlediska ochrany proti korozi podle třídy 5 v souladu s normou DIN EN 1670.

- Při pravidelné údržbě a péči je povrch Roto Sil vhodný také pro příbřežní oblasti mírného pásma.
- Výjimka: Objekty, které leží přímo u moře a jsou vystaveny zpěněné mořské vodě, vyžadují speciální povrch s vyšší odolností vůči korozi.

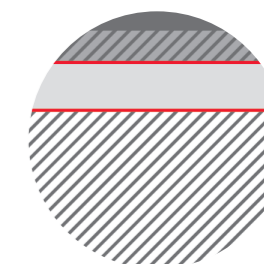

Konstrukce Roto Sil

- Optické zapouzdření
- Pasivace bez sloučenin šestimocného chromu a kobaltu
- Zinková vrstva
- /// Základní materiál: ocel

Prostorová řešení



Okno TiltSafe



Klidné bydlení

Jsou v přízemí sklopená okna i v noci a v nepřítomnosti obyvatel objektu? Okno vybavené kováním Roto NX | TiltSafe to umožňuje. Okna totiž díky zábraně proti vloupání podle třídy RC 2 poskytují dobrý pocit jistoty také při sklopeném křídle.

Okno TiltFirst



Inteligentní zajištění bezpečnosti dětí a osob vyžadujících zvláštní ochranu

Široce otevřené okno nebo okno, které se samovolně zabouchne, může představovat různá nebezpečí. Rizika minimalizuje okno Roto NX | TiltFirst. Díky svému inteligentnímu mechanismu „sklopení před otevřením“ zamezí úplnému otevření, když je okenní klika zamčená. Sklopené okno se současně zaaretuje, když je klika ve vodorovné poloze. Volitelná charakteristická vlastnost: Okna TiltFirst vybavená snímači Com-Tec monitorují stav okna a hlásí přímo ústředně systému chytré domácnosti, pokud se okno uvede do polohy otevření.

Bezbariérové



Samostatný život i ve stáří

Kdo přebuduje svůj domov na bezbariérový prostor, může žít pohodlně i s tělesným omezením spojeným často se stářím. Bezbariérové balkonové dveře si vystačí bez vysokých stupňů a prahů, aby je mohli snadno přejíždět lidé na kolečkovém křesle nebo s opěrnými chodítky (rollátory). Pro tyto bezbariérové prahy se používají protiběžné háky s příslušnými rámovými uzávěry z produktové řady Roto NX.

Chytrá domácnost



Inteligentně propojené technické zařízení budov

Zvláště působivé výsledky poskytuje snímač Roto Com-Tec. Oproti běžným snímačům se šroubuje k rohovému vedení a leží skrytě zabudovaný v drážce. Díky tomu přesně ví, zda je okno sklopené, otevřené, nebo uzavřené. Další plus: Vzhledem k umístění je optimálním způsobem chráněn, je méně náchylný k opotřebení a esteticky začleněný do kvalitního designu oken.

Okno Komfort



Snadné ovládání

Okna lze otvírat a zavírat bez vynaložení zbytečné síly. Zvláštností okna s komfortním ovládáním je jeho dlouhá klika, která funguje jako lepší páka, a dále integrované nucené řízení, díky kterému lze okno snadněji sklápět a otvírat než u běžných verzí oken. Vedle toho je ke klíče také snadnější přístup, jelikož je umístěna dole na okně, a nikoli, jak je jinak obvyklé, na svislém profilu okna.

Příslušenství

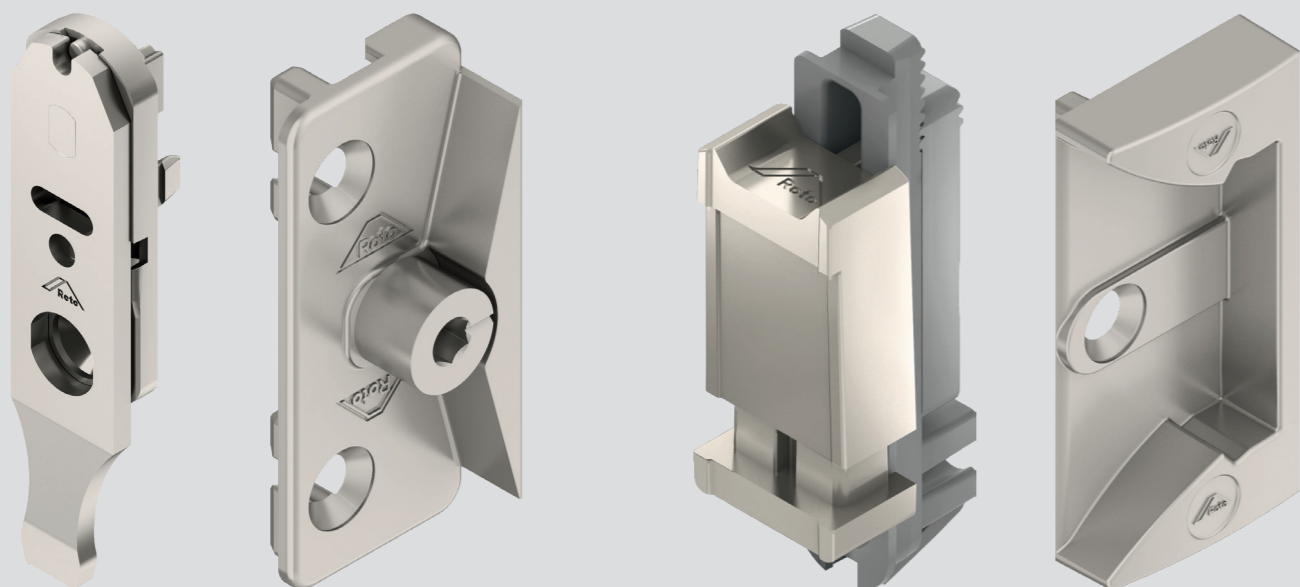

Úrovňová a ovládací pojistka

Inovace zaručující flexibilní montáž a trvalé zachování funkce: Díky přestavitelným pružinám (vlevo/vpravo) je možná rychlá korekce při chybné aktivaci. Další plus: Pružinový mechanismus je mimořádně robustní a díky tomu má dlouhou životnost.

Mechanická západka balkonových dveří

Malý dílek, velký účinek: Dveře zůstávají zavřené, nejsou ale pevně zajištěné. Je tak možné je zvenku otevřít jednoduchým zatlačením na dveřní křídlo. Trvale zaručená funkce: Stabilní konstrukce pružnice zajišťuje dlouhodobou provozní bezpečnost a dlouhou životnost. Vynikající vlastnosti také z hlediska komfortu: Rám a křídlo lze díky výškovému vyrovnání až do 7 mm vždy optimálně polohovat vůči křídlovému dílu.



Aretační nůžky

Pomocí aretačních nůžek lze terasové a balkonové dveře pohodlně aretovat v libovolné otevřené poloze mezi 15° a 90°. Stačí uvést kliku do svislé zamykací polohy.

TiltSafe

Bezpečnost i ve sklopeném stavu: Tři bezpečnostní uzávěry, bezpečnostní uzavírací čepy a uzamykací kliky do maximální možné míry znesnadňují případný pokus o vloupání. Jako manuálně ovládaná varianta (podle třídy RC 2) nebo se snadným elektromechanickým ovládním prostřednictvím pohonu Roto E-Tec Drive.



Pojistka proti vysazení

Posílení ochrany proti vloupání: Pojistka proti vysazení Roto NX pro dřevěná a plastová okna zvyšuje bezpečnost oken a balkónových dveří podle třídy ochrany proti vloupání RC 1 N, RC 2, RC 2 N nebo RC 3; lze ji rovněž snadno dovybavit.



Protiběžný střední díl

Zloději nemají šanci: Pokud by se někdo pokusil posunout okno násilně do strany nebo vysadit, zasáhne protiběžný střední díl.

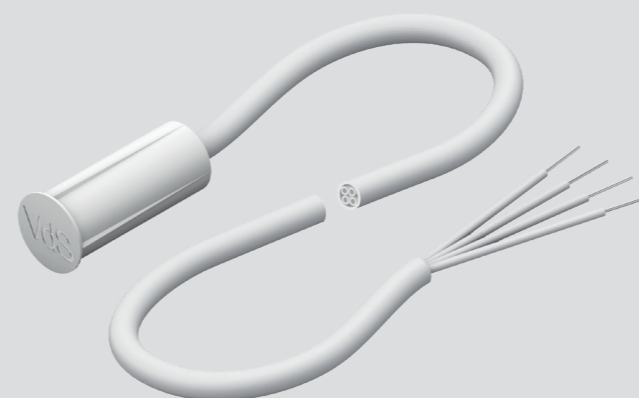

Kabelem propojené kontaktní prvky

Vše pod nejlepším dohledem: Skrytě uložené kontaktní prvky Roto E-Tec Control sledují, zda jsou okna a dveře zavřené. Jejich otevření pak hlásí poplachovým systémům nebo řízením. To v důsledku znamená bezpečí, komfort a energetickou účinnost.



Elektrický okenní pohon

Intelligentní řízení: Skrytě uložený elektrický okenní pohon Roto E-Tec Drive zabudovaný do kování je schopen okna automaticky sklápat a uzavírat. Starají se o to snímače, časové spínací hodiny, sběrnice systémy nebo systémy chytré domácnosti.

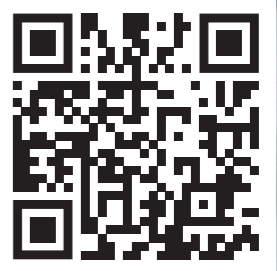



**Pro jakékoli výzvy.
Systémy kování pod jednou střechou.**

Window

Systémy kování pro okna a balkónové dveře

Sliding

Systémy kování pro velká posuvná okna a posuvné dveře

Door

Vzájemně přizpůsobené technologie kování pro dveře

Equipment

Doplňková technika pro okna a dveře

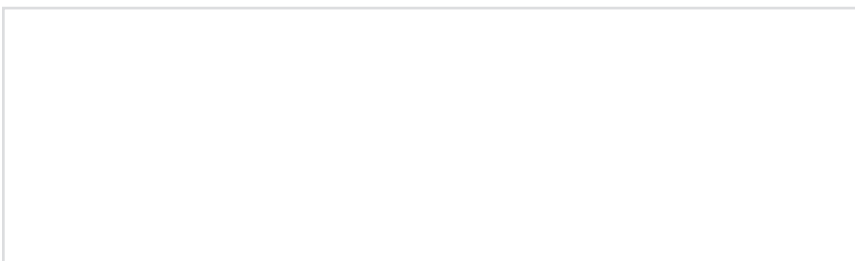

Vyhledávání poboček

