

VCHODOVÁ MADLA - RT (NEREZOVÁ JEDNOSTRANNÁ) *

Nerezová madla jsou z nerezové chromniklové oceli X5CrNi18-10 (tento materiál je dle ČSN 10088-1 nově značen 1.4301). Jsou odolná proti korozi v prostředí běžného typu (voda, slabé alkálie, slabé kyseliny, průmyslová a velkoměstská atmosféra).

Nerezová madla jednostranná 90°





(balení neobsahuje montážní sadu)

	Objednací číslo	Popis	A [mm]	L [mm]	Cena [Kč/ks]
	104SS20030090	Nerezové madlo 300/200 (90°) - jednostranné	300	200	577
	104SS30050090	Nerezové madlo 500/300 (90°) - jednostranné	500	300	685
	104SS45065090	Nerezové madlo 650/450 (90°) - jednostranné	650	450	865
	104SS60080090	Nerezové madlo 800/600 (90°) - jednostranné	800	600	987
	104SS1200140090	Nerezové madlo 1400/1200 (90°) - jednostranné	1400	1200	1482
	104SS1300180090	Nerezové madlo 1800/1300 (90°) - jednostranné	1800	1300	1727

Nerezová madla jednostranná s úkošem 45°

(balení neobsahuje montážní sadu)

	Objednací číslo	Popis	A [mm]	L [mm]	Cena [Kč/ks]
	104SS20030045	Nerezové madlo 200/300 (45°) - jednostranné	300	200	577
	104SS30050045	Nerezové madlo 500/300 s úkošem (45°) - jednostranné	500	300	685
	104SS45065045	Nerezové madlo 650/450 s úkošem (45°) - jednostranné	650	450	865
	104SS60080045	Nerezové madlo 800/600 s úkošem (45°) - jednostranné	800	600	897
	104SS800100045	Nerezové madlo 1000/800 s úkošem (45°) - jednostranné	1000	800	1084
	104SS1000120045	Nerezové madlo 1200/1000 s úkošem (45°) - jednostranné	1200	1000	1215
	104SS1200140045	Nerezové madlo 1400/1200 s úkošem (45°) - jednostranné	1400	1200	1420
	104SS1200160045	Nerezové madlo 1600/1200 s úkošem (45°) - jednostranné	1600	1200	1628
	104SS1300180045	Nerezové madlo 1800/1300 s úkošem (45°) - jednostranné	1800	1300	1813

	Objednací číslo	Popis	Délka [mm]	Cena [Kč/ks]
	10400003500	Montážní sada 35mm (měřena část se závitem)	35	142
	10400004500	Montážní sada 45mm (měřena část se závitem)	45	142
	10400005500	Montážní sada 55mm (měřena část se závitem)	55	142
	10400000000	Montážní sada průchozí	-	237
	10400000012	Montážní sada do dřeva	-	72
	104111145	Upevňovací sada (podložky+červíky) pro jednostranné madlo s úkošem (45°)	-	32

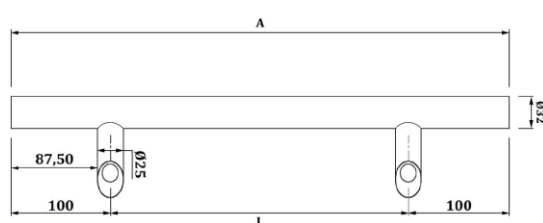
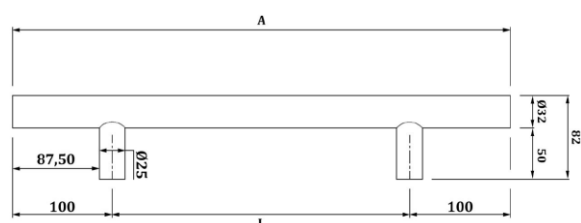

* Na dotaz.

Uvedené ceny jsou bez DPH.

VCHODOVÁ MADLA - RT (NEREZOVÁ JEDNOSTRANNÁ) *

Nerezová madla jsou z nerezové chromniklové oceli X5CrNi18-10 (tento materiál je dle ČSN 10088-1 nově značen 1.4301). Jsou odolná proti korozi v prostředí běžného typu (voda, slabé alkálie, slabé kyseliny, průmyslová a velkoměstská atmosféra).

Nerezová madla jednostranná 90°

(balení neobsahuje montážní sadu)

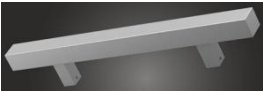
	Objednací číslo	Popis	B [mm]	A [mm]	Cena [Kč/ks]
	104KW30050090	Nerezové madlo 500/300 (90°) - jednostranné	500	300	1097
	104KW45065090	Nerezové madlo 650/450 (90°) - jednostranné	650	450	1265
	104KW60080090	Nerezové madlo 800/600 (95°) - jednostranné	800	600	1564
	104KW800100090	Nerezové madlo 1000/800 (90°) - jednostranné	1000	800	1556
	104KW1200140090	Nerezové madlo 1400/1200 (90°) - jednostranné	1400	1200	2272
	104KW1300180090	Nerezové madlo 1800/1300 (90°) - jednostranné	1800	1300	2648

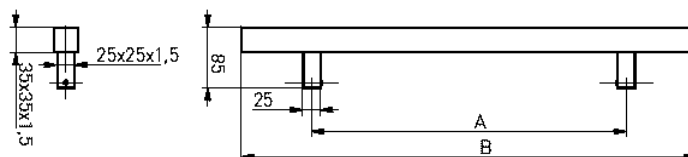

Nerezová madla jednostranná s úkosem 45°

(balení neobsahuje montážní sadu)

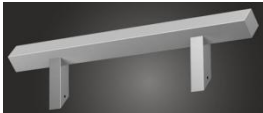
	Objednací číslo	Popis	B [mm]	A [mm]	Cena [Kč/ks]
	104KW30050045	Nerezové madlo 500/300 s úkosem (45°) - jednostranné	500	300	1152
	104KW45065045	Nerezové madlo 650/450 s úkosem (45°) - jednostranné	650	450	1265
	104KW60080045	Nerezové madlo 800/600 s úkosem (45°) - jednostranné	800	600	1489
	104KW800100045	Nerezové madlo 1000/800 s úkosem (45°) - jednostranné	1000	800	1634
	104KW1200140045	Nerezové madlo 1400/1200 s úkosem (45°) - jednostranné	1400	1200	2272
	104KW1200160045	Nerezové madlo 1600/1200 s úkosem (45°) - jednostranné	1600	1200	2389
	104KW1300180045	Nerezové madlo 1800/1300 s úkosem (45°) - jednostranné	1800	1300	2648

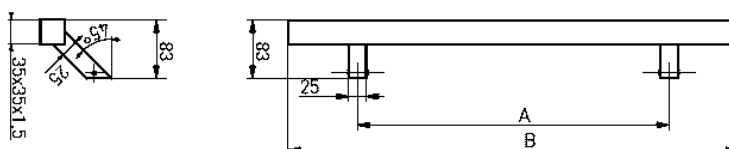

	Objednací číslo	Popis	Délka [mm]	Cena [Kč/ks]
	10400003500	Montážní sada 35mm (měřena část se závitem)	35	138
	10400004500	Montážní sada 45mm (měřena část se závitem)	45	142
	10400005500	Montážní sada 55mm (měřena část se závitem)	55	142
	10400000000	Montážní sada průchozí	-	237
	10400000012	Montážní sada do dřeva	-	70

* Na dotaz.

Uvedené ceny jsou bez DPH.

VCHODOVÁ MADLA - RT (NEREZOVÁ OBOUSTRANNÁ) *

Nerezová madla jsou z nerezové chromniklové oceli X5CrNi18-10 (tento materiál je dle ČSN 10088-1 nově značen 1.4301). Jsou odolná proti korozi v prostředí běžného typu (voda, slabé alkálie, slabé kyseliny, průmyslová a velkoměstská atmosféra).

Nerezová madla oboustranná

(balení obsahuje 2x madlo + montážní sadu)

Objednací číslo	Popis	A [mm]	L [mm]	Cena [Kč/sada]
-	-	-	-	-
114SS30050090	Nerezové madlo 500/300 - sada	500	300	1102
114SS45065090	Nerezové madlo 650/450 - sada	650	450	1361
114SS60080090	Nerezové madlo 800/600 - sada	800	600	1500
114SS1200140090	Nerezové madlo 1400/1200 - sada	1400	1200	2176

Nerezová oboustranná madla s úkošem

(balení obsahuje 2x madlo + montážní sadu)

Objednací číslo	Popis	A [mm]	L [mm]	Cena [Kč/sada]
114SS20030045	Nerezové madlo 300/200 s úkošem (45°) - sada	300	200	980
114SS30050045	Nerezové madlo 500/300 s úkošem (45°) - sada	500	300	1102
114SS45065045	Nerezové madlo 650/450 s úkošem (45°) - sada	650	450	1361
114SS60080045	Nerezové madlo 800/600 s úkošem (45°) - sada	800	600	1500
114SS1200140045	Nerezové madlo 1400/1200 s úkošem (45°) - sada	1400	1200	2176

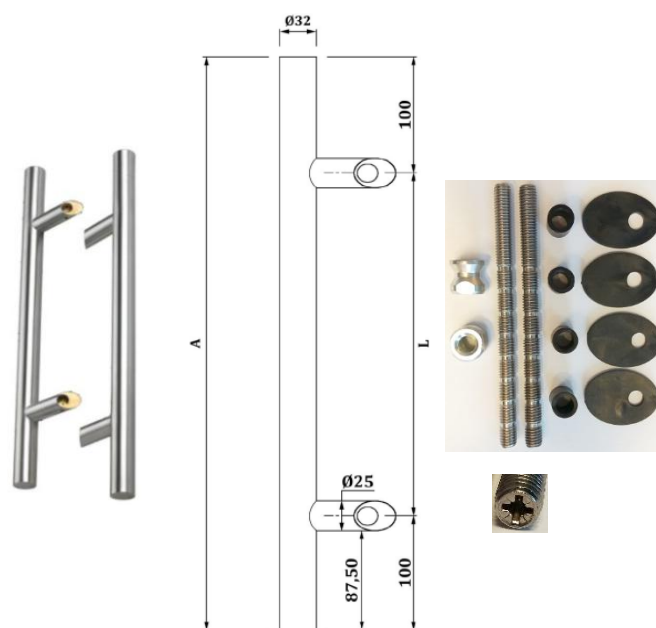
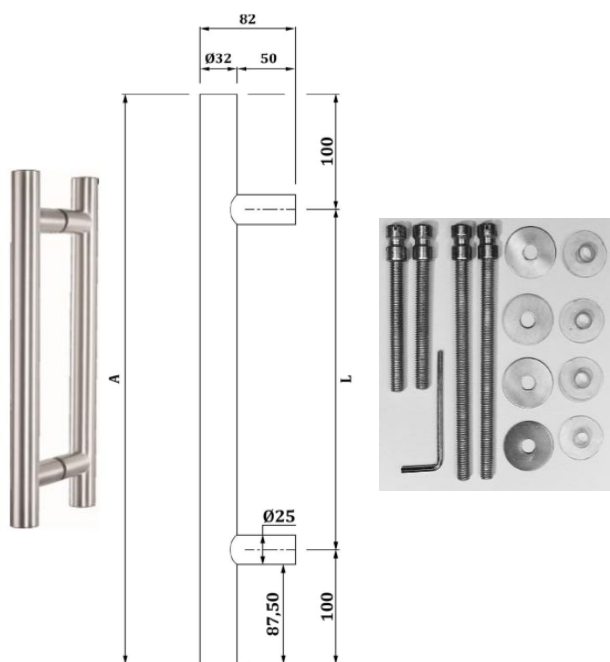

	Objednací číslo	Popis	Délka [mm]	Cena [Kč/ks]
	11400000010	Montážní sada pro oboustranné madlo (pro tl. dveří 22 - 100 mm)	-	142

* Na dotaz.

Uvedené ceny jsou bez DPH.

VCHODOVÁ MADLA - RT (HLINÍKOVÁ OBOUSTRANNÁ) *

Materiál: hliník

Rozteč: 300 mm





Průměr: 30 mm

Sada: 2x madlo, 4x podložka, 1x montážní tyčka

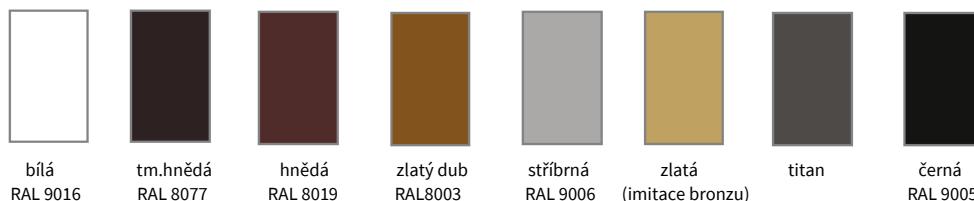
Pro šířky profilů 60 - 90 mm.

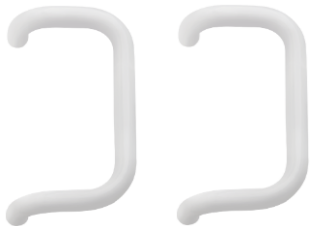
Provedení: oboustranné



	Objednací číslo	Charakteristika	Cena [Kč/sada]
	11490163001	Hliníkové madlo bílé (tvar U)	583
	11480193001	Hliníkové madlo hnědé (tvar U)	527
	11480773001	Hliníkové madlo tm. hnědé (tvar U)	583
	11480033001	Hliníkové madlo zl. dub (tvar U)	570
	114SILV3001	Hliníkové madlo stříbrné (tvar U)	623
	114GOLD3001	Hliníkové madlo zlaté (imitace bronzu) (tvar U)	570
	114TITA3001	Hliníkové madlo titan (tvar U)	570
	1149005M3001	Hliníkové madlo černé (tvar U)	626
	11490163004	Hliníkové madlo bílé (tvar C)	527
	11480193004	Hliníkové madlo hnědé (tvar C)	527
	11480773004	Hliníkové madlo tm. hnědé (tvar C)	527
	11480033004	Hliníkové madlo zl. dub (tvar C)	570
	114SILV3004	Hliníkové madlo stříbrné (tvar C)	626
	114GOLD3004	Hliníkové madlo zlaté (imitace bronzu) (tvar C)	570
	114TITA3004	Hliníkové madlo titan (tvar C)	570
	1149005M3004	Hliníkové madlo černé (tvar C)	570
	11490163002	Hliníkové madlo bílé (tvar V)	583
	11480193002	Hliníkové madlo hnědé (tvar V)	527
	11480773002	Hliníkové madlo tm. hnědé (tvar V)	527
	11480033002	Hliníkové madlo zl. dub (tvar V)	570
	114SILV3002	Hliníkové madlo stříbrné (tvar V)	570
	114GOLD3002	Hliníkové madlo zlaté (imitace bronzu) (tvar V)	570
	114TITA3002	Hliníkové madlo titan (tvar V)	570
	1149005M3002	Hliníkové madlo černé (tvar V)	626
	11490163003	Hliníkové madlo bílé (tvar I)	583
	11480193003	hliníkové madlo hnědé (tvar I)	527
	11480773003	hliníkové madlo tm. hnědé (tvar I)	527
	11480033003	hliníkové madlo zl. dub (tvar I)	570
	114SILV3003	Hliníkové madlo stříbrné (tvar I)	626
	114GOLD3003	Hliníkové madlo zlaté (imitace bronzu) (tvar I)	626
	114TITA3003	Hliníkové madlo titan (tvar I)	570
	1149005M3003	Hliníkové madlo černé (tvar I)	570

Trny nejsou součástí balení. Je třeba objednat samostatně.

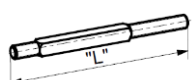
	11400000000	Trn 120mm (pro profily 40-80mm)	32
	11400000001	Trn 145mm (pro profily 60-93mm)	32





* Na dotaz.

Uvedené ceny jsou bez DPH.



VCHODOVÁ MADLA - RT (HLINÍKOVÁ JEDNOSTRANNÁ) *

	Objednací číslo	Charakteristika	Cena [Kč/sada]
	10490163001	Hliníkové madlo bílé (tvar U)	357
	10480193001	Hliníkové madlo hnědé (tvar U)	329
	10480773001	Hliníkové madlo tm. hnědé (tvar U)	329
	10480033001	Hliníkové madlo zl. dub (tvar U)	372
	104SILV3001	Hliníkové madlo stříbrné (tvar U)	400
	104GOLD3001	Hliníkové madlo zlaté (imitace bronzu) (tvar U)	372
	104TITA3001	Hliníkové madlo titan (tvar U)	372
	1049005M3001	Hliníkové madlo černé (tvar U)	372

	10490163004	Hliníkové madlo bílé (tvar C)	357
	10480193004	Hliníkové madlo hnědé (tvar C)	329
	10480773004	Hliníkové madlo tm. hnědé (tvar C)	329
	10480033004	Hliníkové madlo zl. dub (tvar C)	372
	104SILV3004	Hliníkové madlo stříbrné (tvar C)	372
	104GOLD3004	Hliníkové madlo zlaté (imitace bronzu) (tvar C)	372
	104TITA3004	Hliníkové madlo titan (tvar C)	372
	1049005M3004	Hliníkové madlo černé (tvar C)	372

	10490163002	Hliníkové madlo bílé (tvar V)	329
	10480193002	Hliníkové madlo hnědé (tvar V)	329
	10480773002	Hliníkové madlo tm. hnědé (tvar V)	329
	10480033002	Hliníkové madlo zl. dub (tvar V)	372
	104SILV3002	Hliníkové madlo stříbrné (tvar V)	400
	104GOLD3002	Hliníkové madlo zlaté (imitace bronzu) (tvar V)	372
	104TITA3002	Hliníkové madlo titan (tvar V)	372
	1049005M3002	Hliníkové madlo černé (tvar V)	372

	10490163003	Hliníkové madlo bílé (tvar I)	329
	10480193003	Hliníkové madlo hnědé (tvar I)	329
	10480773003	Hliníkové madlo tm. hnědé (tvar I)	329
	10480033003	Hliníkové madlo zl. dub (tvar I)	400
	104SILV3003	Hliníkové madlo stříbrné (tvar I)	372
	104GOLD3003	Hliníkové madlo zlaté (imitace bronzu) (tvar I)	372
	104TITA3003	Hliníkové madlo titan (tvar I)	372
	1049005M3003	Hliníkové madlo černé (tvar I)	372

	Objednací číslo	Popis	Délka [mm]	Cena [Kč/ks]
	10400003500	Montážní sada 35mm (měřena část se závitem)	35	138
	10400004500	Montážní sada 45mm (měřena část se závitem)	45	138
	10400005500	Montážní sada 55mm (měřena část se závitem)	55	138
	10400000000	Montážní sada průchozí	-	237
	10400000012	Montážní sada do dřeva	-	70

Rozteč 300 mm, průměr 30 mm.

* Na dotaz.

Uvedené ceny jsou bez DPH.